



Pelastuslaitosten
kumppanuusverkosto

PIENTALON **PALO**TURVALLISUUS- OPAS 2024



www.pelastustoimi.fi

PALVAROITIN ON HALPA HENKIVARTIJA

- vain jos se on toimintakunnossa!

Jokaisessa asunnossa on pelastuslain mukaan oltava palovaroitin.

Vastuu palovaroittimista ja niiden kunnossapidosta on siirtynyt kiinteistön asukkaalta kiinteistön omistajalle. Rakennuksen omistajalla on velvollisuus huolehtia riittävästä määrästä palovaroittimia, niiden toimintakunnosta sekä säännöllisestä ja suunnitelmallisesta yllä- ja kunnossapidosta.

Asukkaalla on vastuu ilmoittaa palovaroittimen vioista viipymättä rakennuksen omistajalle.

Testaa palovaroittimen kunto kuukausittain ja vaihda paristo vuosittain esim. Palovaroitinpäivänä joulukuun 1.



VINKKI: Asentamalla 10 vuoden paristolla varustetun palovaroittimen, ei paristonvaihdosta tarvitse huolehtia.

Käyttöikänsä päässä oleva varoitin tulee uusia, vaikka testinapin mukaan varoitin olisikin toimiva

Uusi palovaroitin viimeistään 10 vuoden iässä, ellei valmistaja ole merkinnyt palovaroittimeen lyhyempää käyttöikää. Käyttöikä lasketaan palovaroittimen valmistusajankohdasta (merkitty varoittimen pohjaan). Pelastuslaitos suosittelee merkitsemään palovaroittimeen valmistajan antaman käyttöiän. Noudata valmistajan ohjeita.

Mihin palovaroitin sijoitetaan

Sijoita palovaroitin katon keskivaiheille, vähintään 50 cm etäisyydelle seinästä, kattopalkeista tai muista esteistä siten, että savu pääsee mahdollisimman esteettömästi varoittimeen, sillä savu ja lämpö nousevat ylöspäin. Huomioi sijoittelussa myös hälytysäänen kuuluvuus.

Älä sijoita palovaroitinta ilmanvaihtoventtiilien läheisyyteen. Turhien hälytysten välttämiseksi palovaroitinta ei pidä sijoittaa liedien, keittolevyn, uunin, leivänpaahdinten, saunan, kylpyhuoneen tai tulisijan läheisyyteen. Myös palovaroittimeen kerääntyvä pöly aiheuttaa herkästi turhia hälytyksiä. Noudata asennus- ja käyttöohjeita!

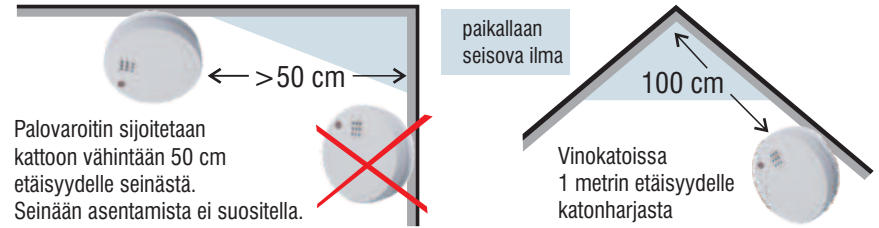

Palovaroitin sijoitetaan kattoon vähintään 50 cm etäisyydelle seinästä. Seinään asentamista ei suositella.

paikallaan seisova ilma

100 cm

Vinokatoissa 1 metrin etäisyydelle katonharjasta

Kuinka monta palovaroitinta tarvitaan?

Hyvä periaate on asentaa palovaroitin jokaiseen makuuhuoneeseen sekä reiteille, joita pitkin pääsee ulos.

Asunnossa on oltava vähintään yksi palovaroitin jokaista alkavaa 60 m² kohden. Tämä koskee asunnon jokaista kerrosta sekä niihin yhteydessä olevia kellarikerroksia ja ullakoita.

Palovaroittimen tärkein tehtävä on varoittaa alkavasta tulipalosta!

Palovaroitin on pakollinen myös vapaa-ajan asunnoilla sekä kylmissä tiloissa, kuten aitoissa, niiden ollessa asuinkäytössä. Asuntoihin, joissa on tulisija, suositellaan asennettavaksi häikäyvä palovaroitin palovaroittimen lisäksi.

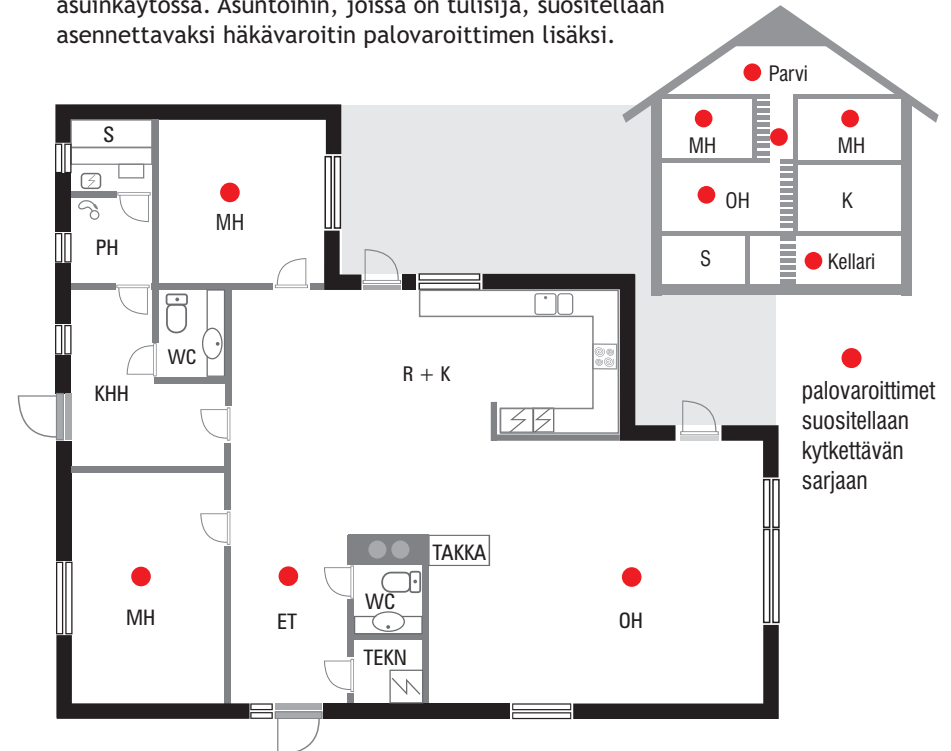

MINIMOI RISKIT JA ASU TURVALLISESTI

Käytä sähkölaitteita ohjeiden mukaan ja turvallisesti.

Valtaosa tulipaloista aiheutuu ihmisen omasta toiminnasta. Onnettomuuksia aiheuttavat paitsi sähkölaitteiden huono kunto ja huoltamattomuus, myös käyttöohjeiden vastainen toiminta ja laitteiden unohtaminen päälle.

VINKKI: Sähkölaitteisiin on saatavissa erilaisia turvavarusteita, kuten ajastimia. Harkitse, tarvitsetko turvavarusteita omaan tai läheisesi kotiin.



Lue laitteiden käyttöohjeet ennen käyttöä ja asentamista. Noudata käyttöohjeita ja säilytä ne tulevaa tarvetta varten. Sijoita laitteet oikein. Varaa laitteen ympärille riittävästi tilaa ilmankiertoa varten äläkä tuki tuuletusaukkoja. Selvitä kotisi sähkön pääkytkimen ja veden pääsulun sijainnit.

Liedet ja uunit

- Älä jätä uunia tai keittolevyjä päälle niitä valvomatta.
- Sammuta virta aina käytön jälkeen.
- Huolehdi, ettei liedellä tai lähetyvillä ole mitään syttyvää materiaalia.
- Lieteen voi hankkia ajastimen tai liesivahdin.
- Puhdista liesituuletin säännöllisesti.

Kylmälaitteet

- Varmista riittävä ilmanvaihto jääkaapin ja pakastimen ympärillä.
- Älä sijoita laitetta liedellä tai muun lämmönlähteen viereen tai suoraan auringonvaloon.

Imuroi pölyt säännöllisesti myös laitteen takaa!

Irrota pistotulppa imuroinnin ajaksi.

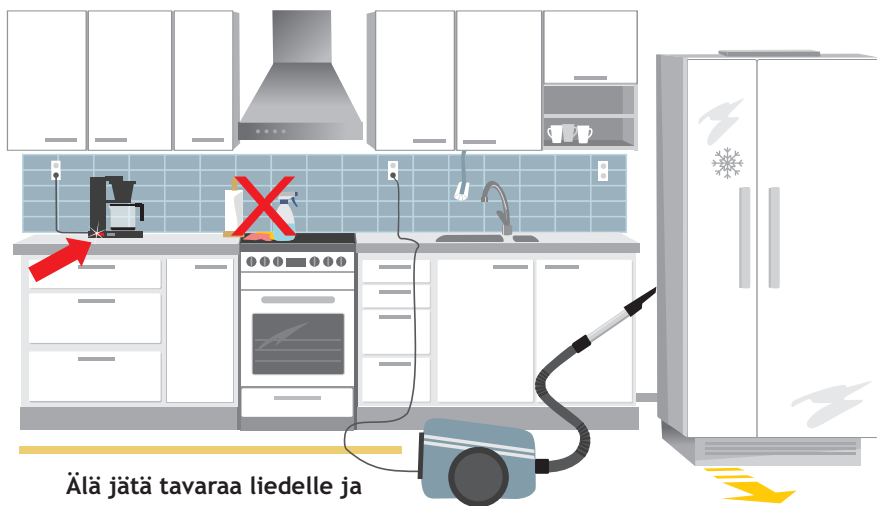

Älä jätä tavaraa liedelle ja muista sammuttaa kahvinkeitin!

Pyykin- ja astianpesukoneet

- Älä jätä pesukonetta päälle valvomatta, näin minimoit palo- ja vesivahingot.
- Puhdista nukkasihti säännöllisesti.
- Suojaa laite vesiroiskeilta.
- Sulje hana käytön jälkeen.



Älä jätä sähkölaitteita valvomatta päälle!

Keskuspölynimuri

- Sijoita laite helposti huollettavaan ja paloturvalliseen paikkaan.
- Tyhjennä pölyt riittävän usein.
- Puhdista ja huolla laite ja vaihda suodatin säännöllisesti.

Valaisimet

- Noudata valaisimien asennus- ja käyttöohjeita. Huomioi etäisyydet syttyviin materiaaleihin, kuten verhoihin.
- Vaihda palaneet tai välkkyvät loistelamput heti.
- Älä vaihda valaisimeen suositustehoa suurempaa lamppua.
- Pidä valaisimet puhtaina pölystä.
- Kiinnitä seinälle sijoitettavat valaisimet tukevasti, etteivät ne putoa esim. vuoteelle tai sohvalle.

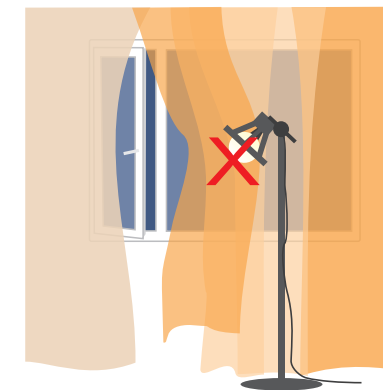

Kuuma valaisin voi sytyttää palavan materiaalin!

VINKKI: Riskiä voi pienentää vaihtamalla ledlamppuihin!

Televisio

- Varmista riittävä ilmanvaihto television ympärillä. Älä peitä tuuletusaukkoja.
- Imuroi pölyt säännöllisesti TV:n tuuletusaukkojen ympäriltä.

Ladattavat laitteet

- Valvo laitetta latauksen aikana. Kiinnitä huomiota laitteen ja laturin mahdolliseen epänormaaliin kuumenemiseen.
- Käytä lataukseen ainoastaan laitteen valmistajan hyväksymiä latureita.
- Poista laturi pistorasiasta käytön jälkeen.
- Poista vialliset laitteet käytöstä välittömästi.



Älä lataa puhelinta sängyssä!

Sähkölämmittimet

- Aseta lämmitin siten, ettei se pääse kaatumaan.
- Älä sijoita lämmitintä liian lähelle verhoja, huonekaluja tai mitään syttyvää.
- Älä kuivata pyykkiä lämmittimen päällä äläkä peitä sitä millään.
- Huolehdi, ettei lämmittimen päälle putoa tai kaadu mitään.
- Suosi lämmittimiä, joiden pintalämpötila on pieni.

Muista varovaisuus ja suojaetäisyydet silitysraudan, grillin, sähkölämmittimien ja muiden kuumien laitteiden kanssa!

Huomioi myös nämä

- Viallinen laite on korjattava tai sen käyttö lopetettava.
- Varmista elektronisten laitteiden riittävä ilmankierto.
- Valitse mieluummin kiinteä sähköasennus kuin jatkojohto.
- Usealla pistorasialla varustettuun jatkojohtoon saa kytkeä vain pienitehoisia laitteita.
- Jatkojohtoja ei saa ketjuttaa!
- Käytä ammattilaista sähköasennuksissa. Tarkastuta huonokuntoiset tai muuten epäilyttävät asennukset.
- Huolehdi riittävästä vakuutusturvasta.

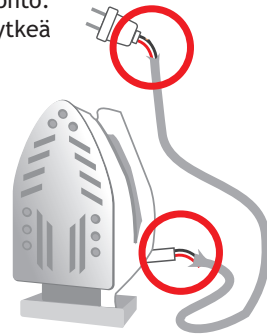

Älä käytä sisäkäyttöön tarkoitettuja sähkölaitteita tai jatkojohtoja ulkona!

Sauna

- Vaatteiden ja muun palavan materiaalin kuivattaminen kiukaan yläpuolella ja läheisyydessä on kielletty.
- Varmista, ettei mitään syttyvää jää kiukaan lähelle, kun alat lämmitellä sitä.
- Kiuas tulee asentaa valmistajan ohjeen mukaisesti.
- Älä säilytä tavaraa saunassa.
- Korjauta rikkoutuneet vastukset ja säätimet tai jos ne toimivat huonosti.



Älä kuivata pyykkejä saunassa!

ENNAKOI JA ENNALTAEHKÄISE

Tapaturmat

Vuosittain sattuu noin miljoona vammaan johtanutta tapaturmaa, joista kaksi kolmesta kotona tai vapaa-aikana. Näissä tapaturmissa kuolee noin 2700 suomalaista vuodessa.

Useimmat kotona ja vapaa-aikana tapahtuvat tapaturmat ovat helposti ennalta ehkäistävissä pienillä varotoimenpiteillä, vaaratekijöiden poistamisella ja arkisten tapojen muuttamisella.

Kaatuminen, liukastuminen, satuttaminen terävään esineeseen sekä palovammat ovat yleisimpiä kotitapaturmia.

Kotivara

Yllättäviä tilanteita varten tulisi jokaisesta kodista löytyä kotivara. Huolehdi, että kotona on vähintään kolmeksi vuorokaudeksi ruokaa, lääkkeitä ja muita välttämättömystarvikkeita.

Vesikatkon varalta pidä juomavettä ja täytettäviä vesiastioita varalla. Veden tulon katketessa sulje vesihanat ja säännöstele vedenkäyttöä.

Sähkökatkon varalta pidä varalla taskulamppuja, paristokäyttöinen radio, varaparistoja, kynttilöitä ja tulitikkuja. Kytke virta pois kodinkoneista ja laitteista sähkökatkon ajaksi. Vältä pakastimen ja jääkaapin avaamista.

Kodin lääkekaappi

Valitse kotiin lääkekaappi, jonka voit tarvittaessa lukita. Pidä lääkkeet pois lasten ulottuvilta. Älä sijoita lääkekaappia kosteaan paikkaan kuten esim. kylpyhuoneeseen.

Varmista, että reseptilääkepakkauksista ilmenee, kenelle ne on tarkoitettu ja mikä on lääkkeen käyttötarkoitus.

Palauta vanhentuneet lääkkeet apteekkiin.

Laita lääkekaappiin näkyville myös hätänumero **112** ja Myrkytystietokeskus **0800 147 111**



Lisätietoa tapaturmien ehkäisystä
www.kotitapaturma.fi

Kotivaran muita välttämättömyystarvikkeita ovat esimerkiksi:

- hygienia- ja tarvikkeet
- varavirtalähde
- käteistä rahaa

Lisätietoa varautumisesta kotona
www.72tuntia.fi



ALKUSAMMUTUSKALUSTO

Alkusammutusvälineitä ovat esim. sammutuspeite ja käsiammuttimet. Ne sopivat erityisesti palonalkujen ja pienehköjen palojen sammuttamiseen.

Tukahduta rasvapalo esim. kattilan kannella. Sammuta liesituuletin.

Älä käytä vettä rasvapalon sammuttamiseen.

Katkaise ensin sähkölaitteen virta irrottamalla sähkötulpalla tai kääntämällä asunnon pääkytkimestä, mikäli se on mahdollista.

Sammutuspeite

Sammutuspeitettä käytetään palon tukahduttamiseen. Sammutuspeitteen tulee olla vähintään kokoa 120x180 cm. Sillä voit kätevästi sammuttaa pikkupalon, kuten liedellä syttyneen rasvan tai palamaan syttyneen kodinkoneen.

Sijoita sammutuspeite seinään, jossa se on aina käyttövalmiina. Hyvä paikka sammutuspeitteelle on keittiössä.

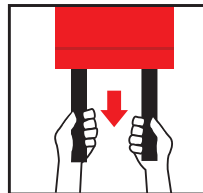

Käsiammuttin

Käsiammuttimella sammutat tehokkaasti kaikki alkavat palot kodissasi. Kysy asiantuntevalta myyjältä, mikä sammutin soveltuu parhaiten kotiisi (suositeltava teholuokka vähintään 34A183B). Käsiammuttimen hyvä sijoituspaikka on eteisessä.

Tarkistuta sammuttimesi säännöllisin väliajoin.

Lue käsiammuttimessa oleva selkeä käyttöohje.

**Tarkistuta
kotisi sammuttimet
kahden vuoden välein.**

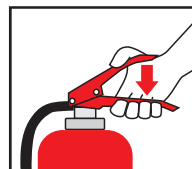
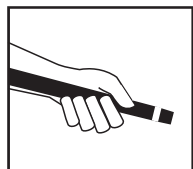
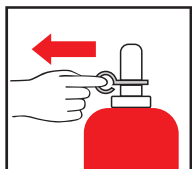

Hanki sopivat
alkusammutus-
välineet ja
opettele käyttämään
niitä!



HÄTÄTILANTEESSA ULOS NOPEASTI - mutta turvallisesti

Kodin jokaisesta kerroksesta on oltava mahdollisuus poistua kahta eri reittiä. Normaalisti käytössä olevien ovien lisäksi varateinä voivat toimia parvekkeet tai ikkunat.

Jos rakennuksen varatienä käytettävältä parvekkeelta tai ikkunalta pudottautumiskorkeus maanpinnalle tai muulle palossa turvalliselle paikalle on yli 3,5 m, pääsy turvaan varmistetaan aina kiinteillä tikkailla. Tikkaiden tulee olla seinään kiinnitetyt varatietikkaat. Tikkaiden askelvälin ja leveyden mitoitus sivun 10 mukaisesti.

Varatienä käytettävä ikkuna varustetaan kiintein avauskahvoin. Ikkunan vapaan aukon leveys pitää olla vähintään 50 cm ja korkeus 60 cm siten, että korkeuden ja leveyden summa on vähintään 150 cm.

Ikkunan kautta tapahtuvaa turvallista poistumista helpottavat ikkunan sivulle asennettu kahva, lisäaskelmat tai tikkaiden sivujohteen jatkaminen.

**Selvitä
makuuhuoneiden
kaksi toisistaan
riippumatonta
poistumisreittiä.**

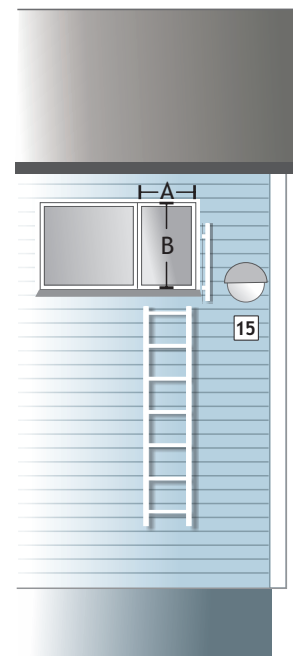

Varatieikkuna

vapaan aukon mitat vähintään

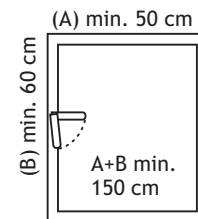

varatieikkunoissa aina
kiinteät avauskahvat!

Kiinteät varatietikkaat

Mittakuvat sivulla 10

**Kaikki poistumisreitit
tulee olla ilman avaimia
avattavissa!**

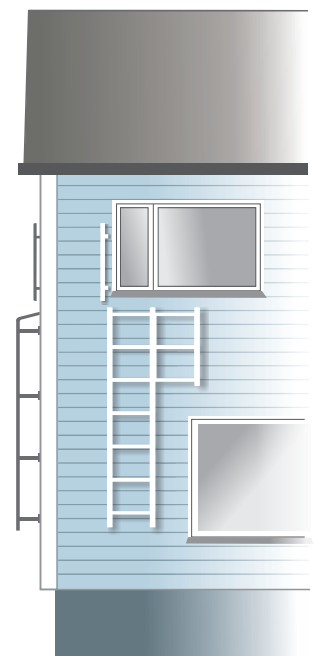

TURVALLINEN LIIKKUMINEN KATOLLA

Katolla oleviin huoltokohteisiin pitää aina päästä turvallisesti.

Lapetikkaat ja kattosillat

Pelastuslain mukaan tikkaat, kattokulkutien osat ja katon turvavarusteet on pidettävä sellaisessa kunnossa, että nuohoustyö voidaan suorittaa turvallisesti. Yli 1:8 kaltevilla katolla on käytettävä kattosiltaa, lapetikasta, kattoporrasta, askeltasoja tai jalkatukia. Yli 9 metriä korkeassa talossa on oltava kiinnitysmahdollisuus turvaköysille.

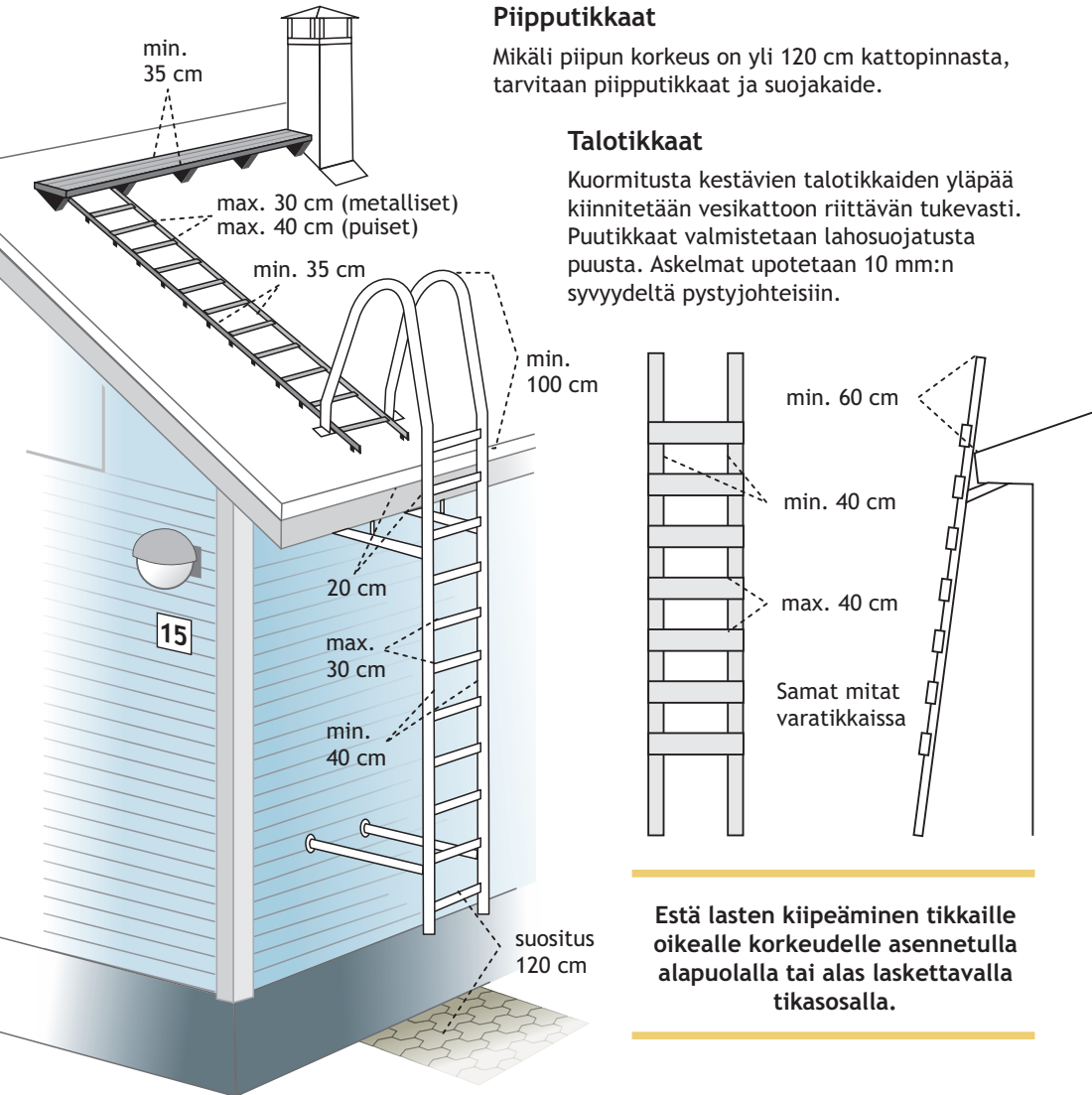

Piipputikkaat

Mikäli piipun korkeus on yli 120 cm kattopinnasta, tarvitaan piipputikkaat ja suojakaide.

Talotikkaat

Kuormitusta kestävien talotikkaiden yläpää kiinnitetään vesikattoon riittävän tukevasti. Puutikkaat valmistetaan lahosuojatusta puusta. Askelmat upotetaan 10 mm:n syvyydeltä pystyjohteisiin.

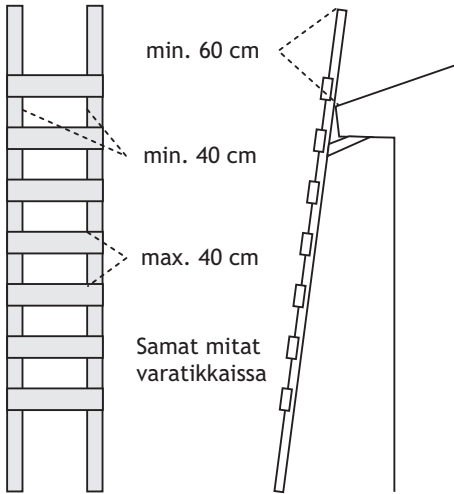

Estä lasten kiipeäminen tikkaille oikealle korkeudelle asennetulla alapuolalla tai alas laskettavalla tikkasolla.

TULISIJAT JA SAVUHORMIT

Tulisijat ja savuhormit tulee pitää sellaisessa kunnossa, että niitä voidaan käyttää turvallisesti.



Käytössä olevat tulisijat ja savuhormit tulee nuohota vuosittain!

Kolme vuotta käyttämättä ollut tulisija ja hormi on nuohottava ennen käyttöönottoa!

Puun oikea polttaminen vaatii korkeita lämpötiloja. Korkean palamislämpötilan saavuttaminen edellyttää riittävän palamisilman saamista sekä huonetilaan että tulipesään. Suuri osa tulisijojen ja hormien vaurioista ja niistä alkunsa saaneista tulipaloista aiheutuu tulisijojen väärästä käytöstä.

Tulisijan useimmiten vaatima huoltotoimenpide on tuhkan poistaminen. Liika tuhka voi esimerkiksi estää palamisilmaa jäähtymästä arinaa, joka tällöin helposti vääntyy pilalle. Tuhka on poistettava ja säilytettävä niin, ettei siitä aiheudu tulipalon vaaraa. Tähän tarkoitukseen suositellaan hankkimaan metallinen, kannellinen tuhka-astia.

Luukullisen tulisijan lattiasuojaus

Lattiasuojaus palaviin materiaaleihin on vähintään 40 cm eteenpäin ja 10 cm sivuille suuluukun reunasta mitattuna.

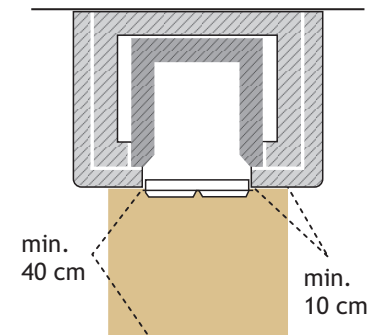

Avoimen tulisijan lattiasuojaus

Kun avoimen tulisijan syvyys on yli 75 cm tai edessä on 5 cm korkuinen vierintäeste, lattiasuojaus min. 60 cm eteenpäin ja 15 cm sivuille tulisijan aukon reunasta mitattuna.

Kun avoimen tulisijan syvyys on alle 75 cm ja edessä ei ole vierintäestettä, lattiasuojaus min. 75 cm eteenpäin ja 15 cm sivuille tulisijan aukon reunasta mitattuna.

Nuohous

Säännöllisellä nuohouksella tulisija toimii hyvällä lämmitysteholla, hormi vetää eikä nokipaloja pääse syttymään. Lisäksi nuohooja tarkistaa tulisijojen, hormin ja piipun kunnan, mikä auttaa välttämään hormin tai tulisijan halkeamasta aiheutuvat tulipalot. Piipunhattu vähentää sään aiheuttamia vaurioita.

Talon omistajalla tai asukkaalla on vastuu huolehtia nuohouksesta. Omakotitalon tulisijat hormoneineen on nuohottava vähintään kerran vuodessa.

Nuohoustyöntekijältä edellytetään nuohoojan ammattitutkintoa. Nuohoojan tulee antaa asiakkaalle nuohoustodistus, joka tulee säilyttää.

Suomessa on siirrytty nuohouspalvelujen vapaaseen tarjontaan. Pelastuslaitoksilta on poistunut velvoite huolehtia nuohouspalvelujen järjestämisestä.

Yhteystietoja löytyy internetistä, esim. www.nuohoojat.fi

PALAVIEN NESTEIDEN JA KAASUJEN SÄILYTYS

Tila	Palavat nesteet ja aerosolit esim. bensiini, spraymaali, öljy, dieselöljy	Nestekaasu
Asuinhuoneisto	yhteensä 25 litraa	25 kg
Ullakko tai kellari	Ei	Ei
Erillinen varastotila	yhteensä 50 litraa	50 kg

Nestekaasun ja muiden ilmaa raskaampien palaviin kaasujen säilytys on kielletty rakennusten kellari- ja ullakkotiloissa ja muissa vastaavissa tiloissa.

- Sijoita kaasupullot mahdollisimman lähelle ulko-ovea ja niiden sijainnista suositellaan laittamaan merkintä ulko-oveen. Merkinnot ja opasteet helpottavat pelastustoimintaa.
- Huolehdi riittävästä ilmanvaihdosta, esimerkiksi tuuletusaukot tilan ala- ja yläosassa.
- Palavan nesteen säilytysastiassa on oltava tiiviisti suljettava kansi.
- Tarkasta paineensäädin ja kaasuletku vuosittain ja vaihda nestekaasuletku vähintään 5 vuoden välein.
- Pohjavesialueella olevat maanalaiset öljysäiliöt on tarkastettava määräajoin. Säiliö on tarkastettava ensimmäisen kerran 10 vuoden kuluessa käyttöönotosta. Seuraavat tarkastusajat määräytyvät säiliön kuntoluokan mukaan. Luettelo hyväksytyistä tarkastusliikkeistä www.tukes.fi. Huomioi kuntakohtaiset ympäristönsuojelumääräykset.



Nestekaasua ei saa säilyttää kellarissa tai ullakolla!

JÄTEASTIAT

Rakennusten alla tai välittömässä läheisyydessä ei saa säilyttää mitään helposti syttyvää materiaalia, kuten roska-astioita, pahvipinoja, kuljetuslavoja tai polttopuita!

Sijoita jäteastiat ja -katokset siten, että tulipalon syttymisen ja leviämisen vaara on vähäinen. Roska-astioiden turvaetäisyydet rakennusten räystäselinjasta ovat:

- 4 metriä yksittäiset roska-astiat
- 6 metriä useamman roska-astian rivistöt ja pahvirullakot
- 8 metriä jätekatokset ja palavaa materiaalia sisältävät vaihto-lavat

Etäisyyden ollessa pienempi on astiat tai jätekatos palo-osastoitava.

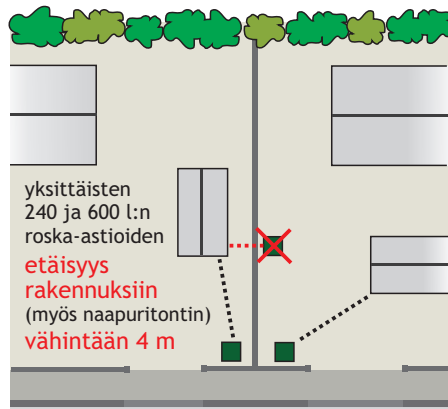

OSOITEMERKINTÄ

Rakennuksen omistaja vastaa, että talon osoitenumero on näkyvässä kadulle tai muulle liikenneväylälle asti. Numeron tulee näkyä myös pimeällä ja kaikkina vuodenaikoina. Osoitemerkintä opastaa mm. hälytys- ja huoltoajoa kiinteistölle.



Numeron korkeus 10-15 cm

AUTOSUOJAT

Autosuoja on tarkoitettu vain moottoriajoneuvojen säilyttämistä varten.

Autotallissa saa säilyttää ajoneuvot kuten auton, moottoripyörän, mopon, skootterin ja mönkijän, näiden renkaat, perämoottorin, ruohonleikkurin, huoltoihin tarvittavat varaosat ja työkalut sekä ulkoiluun ja liikuntaan liittyvät välineet.

Polttoaineet autotallissa

Yleisimpien palaviin nesteiden ja kaasujen sallitut säilytysmäärät autotallissa:

BENSIINI	DIESEL	NESTEKAAASU
60 L	200 L	25 KG

Ajoneuvon tankissa olevaa polttoainetta ei lasketa mukaan säilytysmääriin.

Lattiatason sijaitessa maanpinnan alapuolella, nestekaasun säilytys on kielletty.

KATTILAHUONE JA POLTTOAINEVARASTO

Kattilahuone ja polttoainevarasto muodostavat omat palo-osastonsa.

Kattilahuoneen osastoivien ovien tulee olla paloturvallisuuden vuoksi itsestään sulkeutuvia ja salpautuvia. Kattilahuoneen läpiviennit on tiivistettävä palamattomalla materiaalilla. Ulkoseinässä olevan oven ei tarvitse olla osastoiva, lämpöeristettyä ulko-ovea voidaan pitää riittävän turvallisena.

Uudet öljylämmityslaitteistot, tai jos niiden rakennetta on oleellisesti muutettu, on tarkastettava pelastusviranomaisen toimesta.

Huom! Käytöstä poistetun öljysäiliön täyttöputki on tulpattava tai poistettava.

PALOTURVALLISUUDEN ITSEARVIOINTI

Pelastuslaitosten yhtenä valvontakeinona on asukkaan paloturvallisuuden itsearviointi.

- Asukas tekee omatoimisesti kotinsa paloturvallisuustarkastuksen ohjeiden mukaan ja palauttaa täytetyn lomakkeen pelastuslaitokselle.
- Viranomainen arvioi lomakkeen sisällön perusteella valvonta- ja neuvontatarpeen.
- Niiden kiinteistöjen osalta, joista lomake palautuu, mutta sisältää puutteita tai korjattavia asioita, harkitaan jatkotoimenpiteet erikseen.
- Mikäli lomaketta ei palauteta uusintapostitusten tms. toimenpiteiden jälkeen, harkitaan jatkotoimenpiteet erikseen.



Tarkastus tehdään talon asukkaita - ei viranomaisia varten!



TOIMI NÄIN YLEISEN VAARAMERKIN SOIDESSA

JOS OLET SISÄLLÄ



- 1 Sulje ovet ja ikkunat ja pysäytä ilmastointi.



- 2 Avaa radio tai tv ja toimi annettujen ohjeiden mukaan.



- 3 Käytä puhelinta vain, mikäli itse olet välittömässä avun tarpeessa.



- 4 Jos tunnet kaasun hajua, hengitä kostean vaatteen läpi.



- 5 Pyri rakennuksen yläkerrokseen mikäli mahdollista.

Älä poistu alueelta ilman viranomaisten lupaa. Noudata ohjeita ja odota kunnes vaara on ohi.

Yleiseen vaaramerkkiin liittyy aina vaaratiedote. Se luetaan kaikilla radiokanavilla ja näytetään televisio-ohjelmissa ruudun yläreunassa juoksevana tekstinä sekä teksti-TV:n sivuilla 112. Tarvittaessa käytetään myös kaiutinautoja.

JOS OLET ULKONA



- 1 Siirry sisälle ja toimi viereisen ohjeen mukaan. Jos et pääse sisälle, tarkista tuulen suunta ja poistu kaasun alta sivutuuleen.



- 2 Pyri korkeampaan maastokohtaan. Ylempänä on turvallisempaa.



- 3 Jos joudut kaasupitoiseen ilmaan, liiku rauhallisesti. Suojaudu hengittämällä kostean vaatteen läpi.

Onnettomuudesta tiedotetaan YLEISELLÄ VAARAMERKILLÄ

Yhden minuutin pituinen nouseva ja laskeva äänimerkki, jota toistetaan useaan kertaan.

VAARA OHI -MERKKI

Yhtämittainen tasainen äänimerkki jonka kesto on yksi minuutti.

Väestöhälyttimien toimivuutta testataan valtakunnallisesti joka kuukauden ensimmäisenä arkimaanantaina klo 12.00. Kokeilumerkki on pituudeltaan 7 sekuntia ja se koostuu tasaisesta merkkiäänestä.

TOIMINTA TULIPALOSSA

Tulipalossa pitää rakennuksesta pystyä poistumaan nopeasti ja turvallisesti. Turvallisen poistumisen ratkaisee oma osaaminen ja ennakkosuunnittelu.

- **Sammuta** palo, jos voit tehdä sen turvallisesti
- **Varoita** muita ja pelasta vaarassa olevat
- **Sulje** ovet ja ikkunat, jotta tulipalo ei saa happea ja myrkyllinen savu ei pääse leviämään rakennuksessa
- **Älä hae** tavaroita muista huoneista poistuttaessa palavasta rakennuksesta
- **Mene** ennalta sovittuun kokoontumispaikkaan
- **Soita** hätäilmoitus numeroon 112 turvallisesta paikasta

Poistuminen eri huoneista

- suunnittele ennakkoon mitä kautta kotona voi tulipalossa poistua asunnon eri huoneista
- kokeile poistumisreittejä, miten niissä pääsee liikkumaan
- varatieikkunoissa tulee olla kiinteät avauskavat



Sovellukseen on ensin tallennettava oma puhelinnumero, ennen kuin se on käyttövalmis!

Jos hätänumero on hetkellisesti ruuhkautunut - älä sulje puhelinta!

Puheluihin vastataan mahdollisimman nopeasti ja aina soittamisjärjestyksessä.

Jos tilanne tapahtumapaikalla oleellisesti muuttuu hätäilmoituksen jälkeen, ilmoita siitä hätäkeskukseen.

Suosittellemme lataamaan älypuhelimien 112 Suomi -sovelluksen. Sovelluksen kautta hätänumeroon soittaessa sijaintitietosi välittyvät automaattisesti hätäkeskukseen ja apu löytää nopeammin perille. Sovellukseen saat myös vaaratiedotteet.

Lisätietoa hätänumeroon soittamisesta www.112.fi

Lisätietoa saat alueesi pelastuslaitokselta, nettisivulta ja sosiaalisesta mediasta.



www.pelastustoimi.fi

